

Jabra[®]
YOU'RE ON

Jabra MOTION™ OFFICE

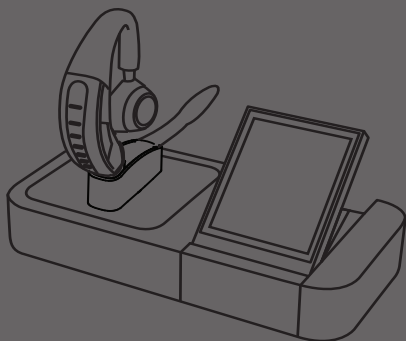

Руководство пользователя

jabra.com/motionoffice



1.	ПРИВЕТСТВИЕ	4
2.	ОБЗОР ПРОДУКТА	6
2.1	БАЗА С СЕНСОРНЫМ ЭКРАНОМ	
2.2	ГАРНИТУРА	
2.3	АДАПТЕР BLUETOOTH (JABRA LINK 360™)	
2.4	ДОПОЛНИТЕЛЬНЫЕ ПРИНАДЛЕЖНОСТИ	
3.	СПОСОБЫ НОШЕНИЯ	11
3.1	РЕГУЛИРОВКА ПО ВЫСОТЕ	
3.2	СПОСОБ НОШЕНИЯ НА ЛЕВОМ ИЛИ ПРАВОМ УХЕ	
3.3	РАЗМЕЩЕНИЕ СИЛИКОНОВОГО УШНОГО ВКЛАДЫША	
4.	СПОСОБЫ ЗАРЯДКИ	14
4.1	ЗАРЯДКА С ПОМОЩЬЮ БАЗЫ	
4.2	ЗАРЯДКА С ПОМОЩЬЮ USB-КАБЕЛЯ	
4.3	СОСТОЯНИЕ БАТАРЕИ НА ГАРНИТУРЕ	
5.	ПОДКЛЮЧЕНИЕ	16
5.1	ПОДКЛЮЧЕНИЕ С ПОМОЩЬЮ МАСТЕРА НАСТРОЙКИ (РЕКОМЕНДУЕТСЯ)	
5.2	ПОДКЛЮЧЕНИЕ НАСТОЛЬНОГО ТЕЛЕФОНА	
5.3	ПОДКЛЮЧЕНИЕ ПК ИЛИ MAC	
5.4	ПОДКЛЮЧЕНИЕ УСТРОЙСТВА BLUETOOTH	
5.5	ПОДКЛЮЧЕНИЕ УСТРОЙСТВА NFC	
5.6	ПЕРЕДАЧА АУДИОПОТОКА МЕЖДУ УСТРОЙСТВОМ NFC И ГАРНИТУРОЙ	
5.7	ПОДКЛЮЧЕНИЕ АДАПТЕРА BLUETOOTH (JABRA LINK 360)	
5.8	ПОВТОРНОЕ ПОДКЛЮЧЕНИЕ АДАПТЕРА BLUETOOTH	

6.	ИСПОЛЬЗОВАНИЕ	25
6.1	ИСПОЛЬЗОВАНИЕ СЕНСОРНОГО ЭКРАНА	
6.2	ИСПОЛЬЗОВАНИЕ ГАРНИТУРЫ	
6.3	УПРАВЛЕНИЕ НЕСКОЛЬКИМИ ВЫЗОВАМИ	
6.4	ИНДИКАТОР ЗАНЯТОСТИ	
7.	УПРАВЛЕНИЕ С ПОМОЩЬЮ ДАТЧИКА ДВИЖЕНИЯ	32
7.1	УДОБНОЕ УПРАВЛЕНИЕ ВЫЗОВАМИ	
7.2	РЕЖИМ POWER NAP	
7.3	УМНЫЙ РЕГУЛЯТОР ГРОМКОСТИ	
8.	ПРОГРАММНОЕ ОБЕСПЕЧЕНИЕ.....	35
8.1	JABRA CONNECT™	
8.2	ПАКЕТ JABRA DIRECT™	
8.3	ОБНОВЛЕНИЕ ВСТРОЕННОЙ ПРОГРАММЫ ГАРНИТУРЫ	
8.4	ИЗМЕНЕНИЕ НАСТРОЕК ГАРНИТУРЫ	
9.	ДОПОЛНИТЕЛЬНЫЕ ФУНКЦИИ	38
9.1	ДИАПАЗОН БЕСПРОВОДНОЙ СВЯЗИ	
9.2	ГОЛОСОВЫЕ КОМАНДЫ	
9.3	ОБЩИЙ РАБОЧИЙ СТОЛ (РЕЖИМ HOT DESKING)	
9.4	ЗАЩИТА ОТ КРАЖИ	
10.	ТЕХНИЧЕСКАЯ ПОДДЕРЖКА.....	42
10.1	ЧАСТО ЗАДАВАЕМЫЕ ВОПРОСЫ	
10.2	РЕЖИМ СООТВЕТСТВИЯ ДЛЯ SAFETONE	
10.3	ОБРАЩЕНИЕ С ГАРНИТУРОЙ	
11.	ТЕХНИЧЕСКИЕ ХАРАКТЕРИСТИКИ	44

1. ПРИВЕТСТВИЕ

Благодарим Вас за приобретение гарнитуры Jabra Motion™ Office. Надеемся, что Вы получите удовольствие от ее использования!

ОСОБЕННОСТИ ГАРНИТУРЫ

- Технология датчика движения
- Режим Power Nap для увеличенного ресурса батареи
- Умный регулятор громкости
- Технология NFC
- Сенсорное управление уровнем громкости
- Голосовое управление
- Технология передачи звука высокого качества и потоковая передача музыки A2DP
- Беспроводная свобода - до 100 м/300 футов
- Технология Noise Blackout™ 3.0
- Подавление шума ветра
- Технология Jabra SafeTone™
- Индикатор занятости
- Регулируемая высота для максимального комфорта

ОСОБЕННОСТИ БАЗЫ С СЕНСОРНЫМ ЭКРАНОМ

- Цветной сенсорный экран с диагональю 2,4 дюйма
- Возможность подключения к настольному телефону, ПК/ Mac и мобильному устройству с поддержкой Bluetooth®
- Настройка подключения к настольному телефону, ПК/ Mac и мобильному устройству с указаниями на сенсорном экране
- Управление вызовами с сенсорного экрана для всех подключенных телефонов
- Отображение на экране номера вызывающего абонента (только мобильные устройства, ПК и Mac)
- Сенсорный номеронабиратель (только мобильные устройства и поддерживаемые программные телефоны)
- Зарядная базовая станция гарнитуры

2. ОБЗОР ПРОДУКТА

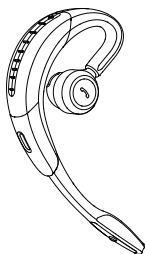

Гарнитура

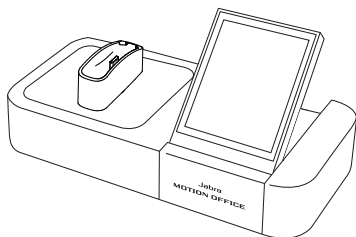

База с сенсорным экраном



Адаптер



Кабель микро-USB
(длинный)

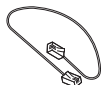

Телефонный кабель



Jabra Link™ 360

Мягкая сумка

Силиконовые ушные
вкладыши

Кабель микро-USB
(короткий)

2.1 БАЗА С СЕНСОРНЫМ ЭКРАНОМ

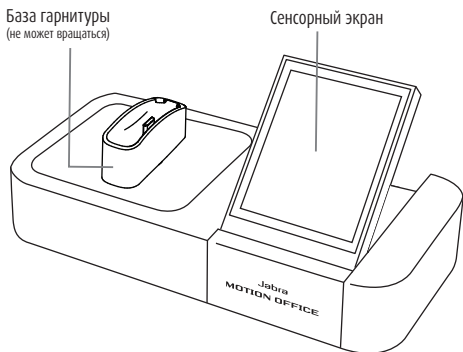

Разъем для
телефона



Разъем для
гарнитуры



AUX-
разъем



USB-
разъем



Разъем для адаптера
питания

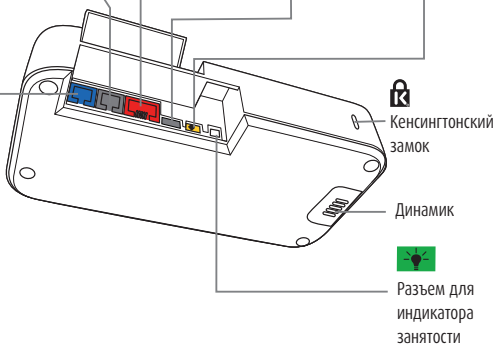

2.2 ГАРНИТУРА

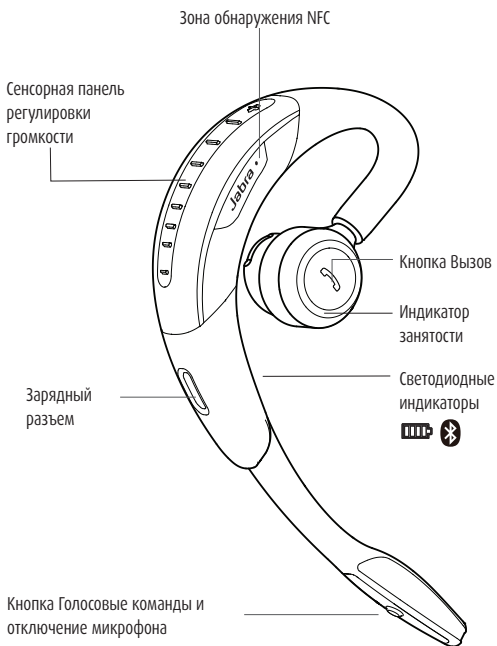

2.3 АДАПТЕР BLUETOOTH (JABRA LINK 360™)

Jabra Link 360 представляет собой адаптер Bluetooth, который используется для подключения гарнитуры к ПК по принципу plug-and-play без использования базы.

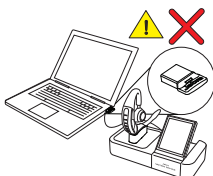
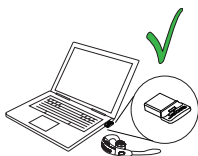

ВАЖНО! Адаптер Bluetooth и база Jabra Motion Office НЕ должны подключаться к ПК одновременно.

2.4 ДОПОЛНИТЕЛЬНЫЕ ПРИНАДЛЕЖНОСТИ

Все принадлежности доступны на сайте jabra.com.



Гарнитура Jabra
Motion

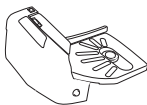

Подъемник
телефонной трубки
GN1000



Автомобильное зарядное
устройство USB



Jabra Link 360



Силиконовые ушные
вкладыши
(3 размера)



Мягкая сумка



Источник питания
базы



Кабель микро-USB

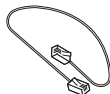

Телефонный кабель



Источник питания
USB

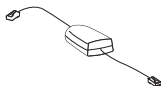

Кабель ENS
(Jabra Link)



Универсальный
комплект зарядки

3. СПОСОБЫ НОШЕНИЯ

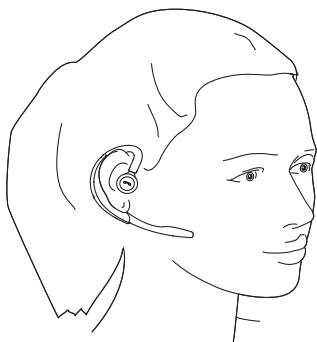

3.1 РЕГУЛИРОВКА ПО ВЫСОТЕ

Регулируемый по высоте динамик обеспечивает максимальный комфорт для уха.

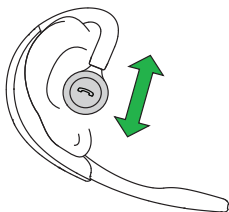

3.2 СПОСОБ НОШЕНИЯ НА ЛЕВОМ ИЛИ ПРАВОМ УХЕ

Гарнитуру можно носить как на левом, так и на правом ухе.

Чтобы надеть гарнитуру на другое ухо:

1. Потяните динамик вниз до упора.
2. Поверните динамик на 180°.
3. Поверните силиконовый ушной вкладыш для оптимального удобства ношения.

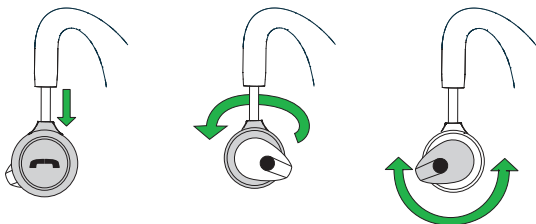

3.3 РАЗМЕЩЕНИЕ СИЛИКОНОВОГО УШНОГО ВКЛАДЫША

Для получения оптимального качества звука поверните силиконовый ушной вкладыш, чтобы обеспечить его лучшее прилегание к уху (применимо только для силиконовых ушных вкладышей овальной формы). Рекомендуется попробовать воспользоваться всеми тремя размерами силиконовых ушных вкладышей для достижения оптимального прилегания к уху.

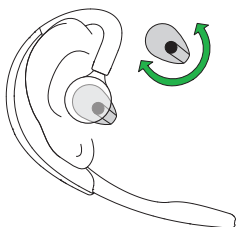

4. СПОСОБЫ ЗАРЯДКИ

4.1 ЗАРЯДКА С ПОМОЩЬЮ БАЗЫ

Зарядка гарнитуры будет осуществляться, если гарнитура закреплена на базе и база подключена к источнику питания.

Индикатор батареи  на сенсорном экране показывает статус заряда гарнитуры.



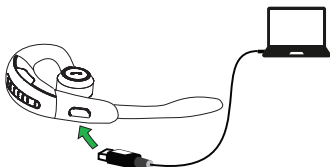

4.2 ЗАРЯДКА С ПОМОЩЬЮ USB-КАБЕЛЯ

Подключите гарнитуру к любому доступному USB-разъему на ПК с помощью прилагаемого USB-кабеля.



4.3 СОСТОЯНИЕ БАТАРЕИ НА ГАРНИТУРЕ

	ПРИ ИСПОЛЬЗОВАНИИ	ВО ВРЕМЯ ЗАРЯДКИ
	50% - 100%	100%
	10% - 50%	50% - 100%
	0% - 10%	0% - 50%

ПРИМЕЧАНИЕ: Для полной зарядки гарнитуры требуется 2 часа.

5. ПОДКЛЮЧЕНИЕ

5.1 ПОДКЛЮЧЕНИЕ С ПОМОЩЬЮ МАСТЕРА НАСТРОЙКИ (РЕКОМЕНДУЕТСЯ)

1. Подключите базу Jabra Motion Office к источнику питания.
2. Мастер настройки автоматически запустится после первого включения базы.

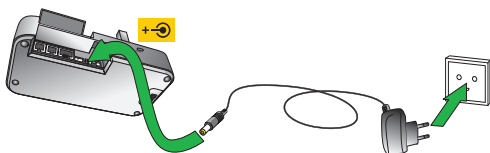

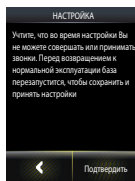
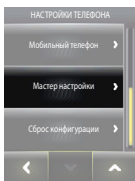

ПРИМЕЧАНИЕ: Доступ к мастеру настройки может быть получен в любое время через меню сенсорного экрана (коснитесь  сенсорного экрана, чтобы открыть меню настроек, и затем кратковременно нажмите «Настройки телефона» > «Мастер настройки»).



5.2 ПОДКЛЮЧЕНИЕ НАСТОЛЬНОГО ТЕЛЕФОНА

НАСТОЛЬНЫЙ ТЕЛЕФОН С РАЗЪЕМОМ ДЛЯ ГАРНИТУРЫ

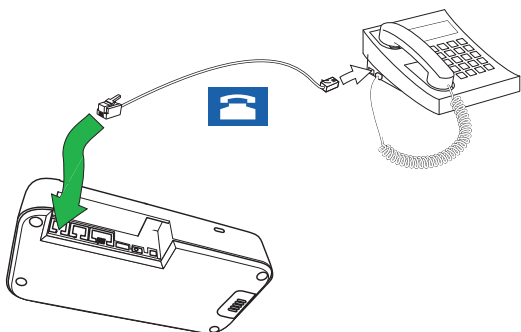

Данный тип настольного телефона имеет специальный разъем для гарнитуры (обычно на обратной стороне телефона).

1. Подсоедините прилагаемый телефонный кабель к разъему с меткой  на базе Jabra Motion Office.
2. Подсоедините телефонный кабель к разъему для гарнитуры  на настольном телефоне.



НАСТОЛЬНЫЙ ТЕЛЕФОН БЕЗ РАЗЪЕМА ДЛЯ ГАРНИТУРЫ

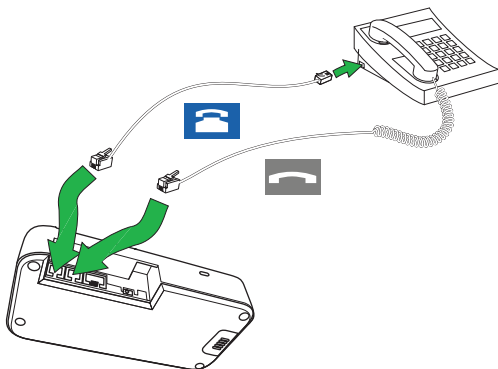

Данный тип настольного телефона не имеет специального разъема для гарнитуры.

1. На настольном телефоне отсоедините кабель телефонной трубки от корпуса телефона
2. Подсоедините кабель телефонной трубки к разъему с меткой  на базе.
3. Подсоедините прилагаемый телефонный кабель к разъему с меткой  на базе
4. Подсоедините телефонный кабель к разъему для телефонной трубки на настольном телефоне.



5.3 ПОДКЛЮЧЕНИЕ ПК ИЛИ MAC

Подключение к ПК или Mac позволяет установить соединение с программным телефоном (например, Skype). Поддерживаемые программные телефоны имеют все функциональные возможности гарнитуры, например, ответ и завершение вызовов с помощью многофункциональной кнопки гарнитуры.

1. Подсоедините прилагаемый USB-кабель к разъему с меткой  на базе Jabra Motion и затем подключите к ПК или Mac.
2. Загрузите и установите пакет Jabra Direct с сайта www.jabra.com/direct или пакет Jabra Suite для Mac с сайта www.jabra.com/support/jabra-mac-suite
3. Коснитесь  сенсорного экрана, чтобы открыть меню настроек, и затем кратковременно нажмите «Настройки телефона» > «Включить программный телефон». Если Ваш программный телефон не поддерживается, выберите «Отсутствует (только аудио)».

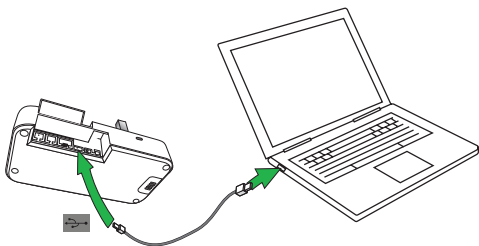

5.4 ПОДКЛЮЧЕНИЕ УСТРОЙСТВА BLUETOOTH

ПОДКЛЮЧЕНИЕ С ПОМОЩЬЮ ГАРНИТУРЫ

1. Удерживая кнопку **Вызов**, разверните складную штангу микрофона. Отпустите кнопку **Вызов**, когда индикатор Bluetooth начнет мигать синим.
2. Наденьте гарнитуру на ухо и следуйте голосовым инструкциям по выполнению подключения.

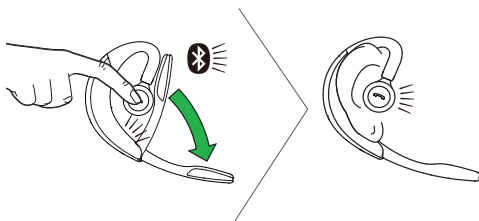

ПОДКЛЮЧЕНИЕ С ПОМОЩЬЮ СЕНСОРНОГО ЭКРАНА

1. Кратковременно нажмите значок инструмента  на сенсорном экране, чтобы открыть меню настроек, и затем кратковременно нажмите «Настройки телефона» > «Мобильный телефон» > «Настроить мобильный телефон».
2. Следуйте инструкциям на сенсорном экране для подключения устройства Bluetooth.

5.5 ПОДКЛЮЧЕНИЕ УСТРОЙСТВА NFC

1. Убедитесь, что функция NFC включена на мобильном устройстве.
2. Разверните складную штангу микрофона на гарнитуре.
3. Найдите зону обнаружения NFC на гарнитуре и аккуратно коснитесь ею зоны обнаружения NFC мобильного устройства. Мобильное устройство сообщит о сопряжении гарнитуры в случае успешного подключения.

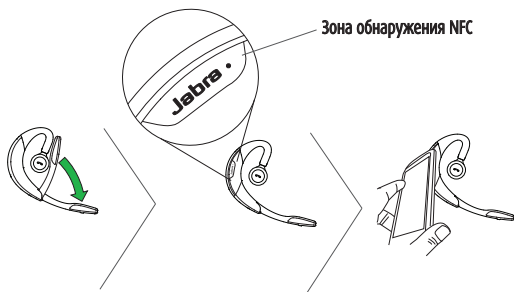

ПРИМЕЧАНИЕ: Устройства NFC имеют разные способы применения технологии NFC. Размер и чувствительность зоны обнаружения NFC и способы подключения гарнитуры могут меняться в зависимости от устройств.

5.6 ПЕРЕДАЧА АУДИОПОТОКА МЕЖДУ УСТРОЙСТВОМ NFC И ГАРНИТУРОЙ

Для передачи вызова в/из гарнитуры к подключенному устройству NFC, аккуратно приложите гарнитуру и устройство друг к другу так, чтобы их зоны обнаружения NFC соприкасались.

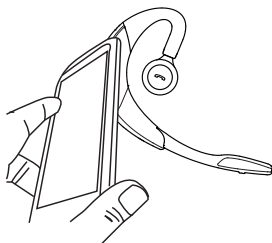

ПРИМЕЧАНИЕ: Устройства NFC имеют разные способы применения технологии NFC. В зависимости от устройства NFC данная функция может быть недоступна.

5.7 ПОДКЛЮЧЕНИЕ АДАПТЕРА BLUETOOTH (JABRA LINK 360)

Jabra Link 360 представляет собой адаптер Bluetooth, который используется для подключения гарнитуры к ПК по принципу plug-and-play без необходимости использования базы.

Адаптер Bluetooth и гарнитура предварительно сопряжены.

1. Подключите адаптер Bluetooth (Jabra Link 360) к любому доступному USB-разъему на ПК.
2. Разверните складную штангу микрофона на гарнитуре для подключения гарнитуры к адаптеру Bluetooth.
3. Подключение будет установлено, когда светодиодный индикатор адаптера Bluetooth перестанет мигать и начнет непрерывно светиться синим.

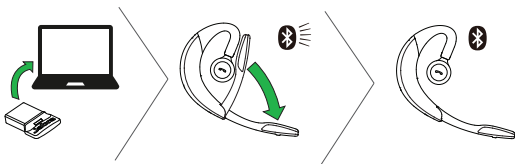

ВАЖНО! Адаптер Bluetooth и база Jabra Motion Office НЕ должны подключаться к ПК одновременно.

5.8 ПОВТОРНОЕ ПОДКЛЮЧЕНИЕ АДАПТЕРА BLUETOOTH

1. Удалите адаптер Bluetooth (Jabra Link 360) из ПК.
2. Удерживая кнопку **Вызов**, разверните складную штангу микрофона на гарнитуре. Отпустите кнопку **Вызов**, когда индикатор Bluetooth начнет мигать синим.
3. Наденьте гарнитуру и следуйте голосовым инструкциям по выполнению сопряжения.
4. Вставьте адаптер Bluetooth в ПК для автоматического подключения к гарнитуре. Подключение может занимать до 1 минуты.

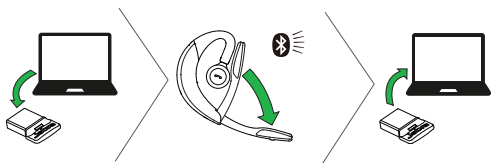

6. ИСПОЛЬЗОВАНИЕ

6.1 ИСПОЛЬЗОВАНИЕ СЕНСОРНОГО ЭКРАНА

Сенсорный экран Jabra Motion Office позволяет подключать и настраивать гарнитуру Jabra Motion Office, управлять вызовами, а также управлять настройками базы, гарнитуры и телефона.

Коснитесь экрана пальцем для активации значков, прокрутки меню вверх/вниз, выбора соответствующего телефона и совершения, ответа или завершения вызовов.

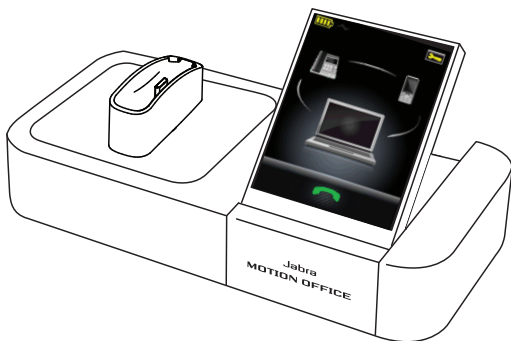



ВО ВРЕМЯ БЕЗДЕЙСТВИЯ

Меню настроек

Подключенные устройства
(первичное устройство
на переднем фоне)

Инициирование вызова



ВХОДЯЩИЙ ЗВОНОК

Ответ на вызов

Отклонение вызова



ВО ВРЕМЯ ВЫЗОВА

Меню настроек вызовов

Отключение микрофона
во время вызова

Завершение вызова

	<p>Кратковременно нажмите на подключенное устройство для выбора первичного устройства</p>
	<p>Кратковременно нажмите, чтобы выполнить звонок с выбранного первичного устройства</p>
	<p>Кратковременно нажмите, чтобы завершить текущий вызов</p>
	<p>Кратковременно нажмите, чтобы отключить микрофон во время текущего вызова. Снова кратковременно нажмите, чтобы включить микрофон</p>
	<p>Означает текущий уровень заряда батареи</p>
	<p>Означает, что гарнитура закреплена на базе</p>
	<p>Означает открытый звуковой канал между базой и гарнитурой. Если значок гарнитуры отображается с меткой «WB», то это означает активирование технологии передачи звука высокого качества</p>
	<p>Кратковременно нажмите, чтобы открыть меню настроек. Меню доступно только в том случае, если не разговариваете по телефону</p>
	<p>Кратковременно нажмите, чтобы открыть меню настроек вызовов. Меню доступно только во время вызова</p>
	<p>Кратковременно нажмите, чтобы активировать голосовые команды на телефоне</p>

6.2 ИСПОЛЬЗОВАНИЕ ГАРНИТУРЫ

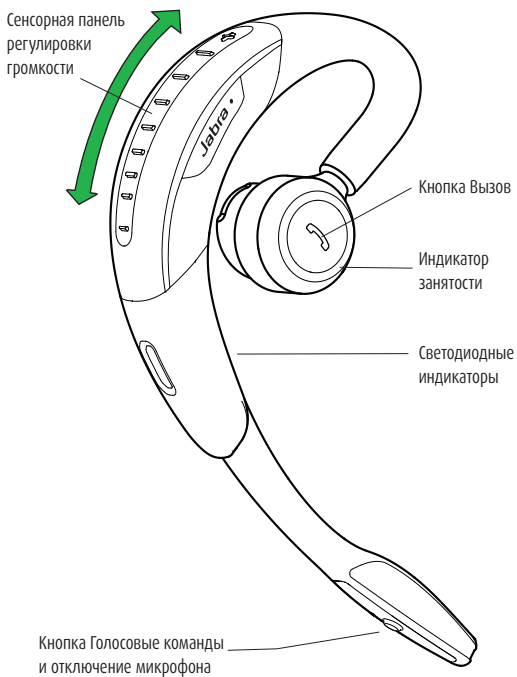



Вкл./Выкл.

Разверните или сверните складную штангу микрофона



Открытие телефонной линии (выполнение вызова)

Нажмите и удерживайте (2 секунды) кнопку **Вызов** на гарнитуре, когда не разговариваете по телефону. Только настольный телефон или программный телефон (ПК)

Завершение вызова

Сверните складную штангу микрофона или одновременно нажмите кнопку **Вызов**

Время работы в режиме разговора

Когда не разговариваете по телефону, одновременно нажмите кнопку **Вызов**, чтобы услышать оставшееся время работы в режиме разговора



Отклонение вызова

Дважды кратковременно нажмите кнопку **Вызов** при поступлении входящего вызова

Повторный набор последнего номера

Дважды кратковременно нажмите кнопку **Вызов**, когда не разговариваете по телефону

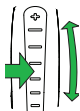

Настройка громкости динамика

Проведите пальцем вверх или вниз по **Сенсорной панели регулировки громкости**

Голосовые команды

Кратковременно нажмите кнопку **Голосовые команды и отключение микрофона**, когда не разговариваете по телефону, пока не услышите сообщение «Скажите команду». Произнесите «Что сказать?» для получения списка голосовых команд



Отключение/включение микрофона

Кратковременно нажмите кнопку **Голосовые команды и отключение микрофона** во время вызова для отключения микрофона. Для включения микрофона нажмите кнопку снова

6.3 УПРАВЛЕНИЕ НЕСКОЛЬКИМИ ВЫЗОВАМИ

Гарнитура или база может одновременно принимать несколько вызовов и управлять ими.

ГАРНИТУРА

Завершение текущего вызова и ответ на входящий звонок

Кратковременно нажмите кнопку **Вызов**



Переключение между удерживаемым и активным звонком

Нажмите и удерживайте (2 секунды) кнопку **Вызов**

Перевод текущего вызова на удержание и ответ на входящий звонок

Нажмите и удерживайте (2 секунды) кнопку **Вызов**



Отклонение входящего вызова

Дважды кратковременно нажмите кнопку **Вызов**

6.4 ИНДИКАТОР ЗАНЯТОСТИ

Индикатор занятости на гарнитуре имеет 2 функции.

Индикация входящего звонка

(быстро мигающий индикатор)

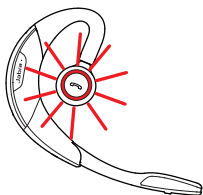

Индикация во время вызова

(медленно мигающий индикатор)

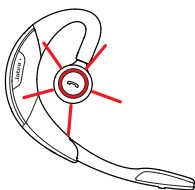

Внешний индикатор занятости Jabra Busylight™ может также подключаться к базе через разъем для индикатора занятости.

ПРИМЕЧАНИЕ: Индикатор занятости в гарнитуре включен по умолчанию и может быть отключен с помощью Jabra Direct или приложения Jabra Connect.

7. УПРАВЛЕНИЕ С ПОМОЩЬЮ ДАТЧИКА ДВИЖЕНИЯ

7.1 УДОБНОЕ УПРАВЛЕНИЕ ВЫЗОВАМИ

Если складная штанга микрофона развернута, просто поднимите гарнитуру со стола и поднесите к уху для автоматического ответа на входящий вызов.

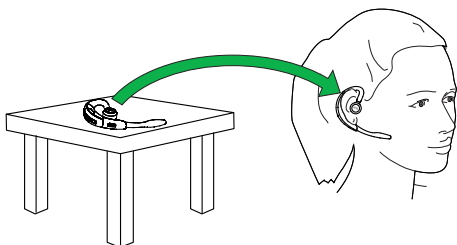

ПРИМЕЧАНИЕ: Удобное управление вызовами включено по умолчанию и может быть отключено с помощью Jabra Direct или приложения Jabra Connect.

7.2 РЕЖИМ POWER NAP

Для увеличения ресурса батареи всегда держите складную штангу микрофона в свернутом положении, если гарнитура не используется. Если складная штанга микрофона остается в развернутом положении, гарнитура войдет в режим Power Nap при бездействии в течение 60 минут (при подключении через Bluetooth) или в течение 15 минут (если Bluetooth не подключен). Гарнитура сообщит «Питание выключено» при переходе в режим Power Nap.

Для выхода из режима Power Nap пошевелите или поднимите гарнитуру. Гарнитура сообщит «Питание включено» при выходе из режима Power Nap.

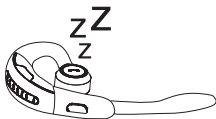

ПРИМЕЧАНИЕ: Если гарнитура находится в режиме Power Nap в течение 24 часов, она автоматически полностью отключится для сохранения ресурса батареи. Для повторного включения гарнитуры сверните складную штангу микрофона и затем разверните ее.

Режим Power Nap включен по умолчанию и может быть отключен с помощью Jabra Direct или приложения Jabra Connect.

7.3 УМНЫЙ РЕГУЛЯТОР ГРОМКОСТИ

В гарнитуре используется умный регулятор громкости для корректировки громкости динамика в зависимости от шума при движении владельца гарнитуры или шума окружающей среды (т.е. автоматическое увеличение громкости динамика при активном вызове во время ходьбы или пребывания в шумной обстановке).

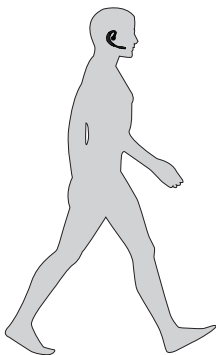

ПРИМЕЧАНИЕ: Умный регулятор громкости включен по умолчанию и может быть отключен с помощью Jabra Direct или приложения Jabra Connect.

8. ПРОГРАММНОЕ ОБЕСПЕЧЕНИЕ

8.1 JABRA CONNECT™

Jabra Connect – это приложение для смартфонов, которое используется при подключении гарнитуры через адаптер Bluetooth (без базы). Приложение позволяет управлять звонками и изменять настройки гарнитуры Jabra Motion Office.

Загрузка приложения для Android через Google Play
Загрузка приложения для iOS через App Store

8.2 ПАКЕТ JABRA DIRECT™

Jabra Direct представляет собой программное обеспечение для ПК, разработанное для поддержки, управления и оптимального функционирования устройств Jabra. Настоятельно рекомендуется скачать и установить Jabra Direct.

Скачайте последнюю версию с сайта jabra.com/direct

8.3 ОБНОВЛЕНИЕ ВСТРОЕННОЙ ПРОГРАММЫ ГАРНИТУРЫ

Обновления встроенной программы улучшают рабочие характеристики или добавляют новые функциональные возможности устройствам Jabra. Встроенная программа может быть обновлена с помощью Jabra Direct.

8.4 ИЗМЕНЕНИЕ НАСТРОЕК ГАРНИТУРЫ

Настройки Jabra Motion Office могут быть изменены с помощью Jabra Direct, мобильного приложения Jabra Connect или меню настроек сенсорного экрана.

НАСТРОЙКИ С ПОМОЩЬЮ ПРИЛОЖЕНИЯ JABRA CONNECT, JABRA DIRECT И СЕНСОРНОГО ЭКРАНА

- Индикатор занятости
- Режим Power Nap
- Умный регулятор громкости
- Голосовое управление
- Профили звука (эквалайзер)
- Тональный сигнал напоминания об отключении звука
- Удобное управление вызовами

НАСТРОЙКИ ТОЛЬКО С ПОМОЩЬЮ JABRA DIRECT И СЕНСОРНОГО ЭКРАНА

- Технология Jabra SafeTone™
- Диапазон беспроводной связи (и характеристики плотности)
- Автоматическое определение звука на ПК
- Выбранный программный телефон для исходящих вызовов
- Подключение/сопряжение (гарнитура и адаптер Bluetooth)
- Настройки базы (например, язык сенсорного экрана, уровень подсветки сенсорного экрана, уровень громкости вызывного устройства сенсорного экрана)

9. ДОПОЛНИТЕЛЬНЫЕ ФУНКЦИИ

9.1 ДИАПАЗОН БЕСПРОВОДНОЙ СВЯЗИ

Диапазон беспроводной связи для гарнитуры, базы или адаптера Bluetooth (Jabra Link 360) может быть изменен с помощью сенсорного экрана или Jabra Direct на ПК.

По умолчанию для диапазона беспроводной связи выбрана установка «Нормальный». Если в непосредственной близости находится множество устройств, рекомендуется выбрать установку «Малый» или «Очень малый» с целью улучшения качества звука и характеристики плотности.

ИЗМЕНЕНИЕ ДИАПАЗОНА БЕСПРОВОДНОЙ СВЯЗИ ДЛЯ ГАРНИТУРЫ

1. Кратковременно нажмите  на сенсорном экране.
2. Кратковременно нажмите «Настройки базы» > «Диапазон беспроводной связи».
3. Кратковременно нажмите, чтобы выбрать необходимый диапазон беспроводной связи: «Очень малый», «Малый» или «Нормальный». Установка «Нормальный» выбрана по умолчанию.
4. Кратковременно нажмите, чтобы принять настройки и сбросить базу.

ИЗМЕНЕНИЕ ДИАПАЗОНА БЕСПРОВОДНОЙ СВЯЗИ ДЛЯ АДАПТЕРА BLUETOOTH

С помощью Jabra Direct для диапазона беспроводной связи адаптера Bluetooth может быть выбрана установка «Нормальный» (по умолчанию), «Малый» или «Очень малый».

СВЕДЕНИЯ О ДИАПАЗОНЕ БЕСПРОВОДНОЙ СВЯЗИ

Гарнитура Jabra Motion Office и адаптер Jabra Link 360 поддерживают максимальный радиус действия беспроводного соединения до 100 м (300 футов). Максимальный радиус действия между гарнитурой и мобильным устройством, например, смартфоном или планшетом, достигает 10 м (33 фута). Этот радиус действия может уменьшиться из-за физических препятствий и электромагнитных помех.

Качество звука в гарнитуре может медленно ухудшаться по мере ее отдаления от базы с сенсорным экраном, адаптера Bluetooth или мобильного устройства и улучшаться при приближении к базе с сенсорным экраном, адаптеру Bluetooth или мобильному устройству.

ГАРНИТУРА ВНЕ ДИАПАЗОНА

При поступлении вызова в период, когда гарнитура находится вне диапазона, звук в гарнитуре слышен не будет, однако звонок будет оставаться активным в течение 120 секунд. Чтобы услышать звук в гарнитуре, верните ее в пределы диапазона беспроводной связи базы с сенсорным экраном, адаптера Bluetooth или мобильного устройства.

9.2 ГОЛОСОВЫЕ КОМАНДЫ

Голосовые команды включены по умолчанию. Для включения/выключения голосовых команд:

1. Нажмите и удерживайте кнопку **Голосовые команды и отключение микрофона** во время разворачивания складной штанги микрофона.
2. Отпустите кнопку **Голосовые команды и отключение микрофона** после разворачивания складной штанги микрофона.

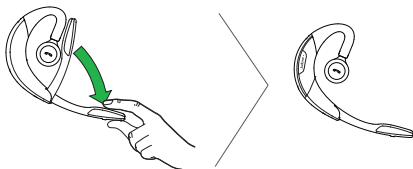

ПРИМЕЧАНИЕ: Голосовые команды могут быть отключены с помощью Jabra Direct, приложения Jabra Connect или гарнитуры.

ИЗМЕНЕНИЕ ЯЗЫКА ГОЛОСОВЫХ КОМАНД

Язык по умолчанию для голосовых команд и голосовых указаний может быть изменен с помощью Jabra Direct.

9.3 ОБЩИЙ РАБОЧИЙ СТОЛ (РЕЖИМ HOT DESKING)

Подключайте любую гарнитуру Jabra Motion к любой базе Jabra Motion Office. Гарнитура должна иметь самую последнюю версию встроенной программы.

После закрепления новой гарнитуры Jabra Motion на базе Jabra Motion Office сенсорный экран сообщит Вам об обнаружении новой гарнитуры. Кратковременно нажмите «Да», чтобы принять новую гарнитуру, или нажмите «Нет», чтобы отклонить ее.

9.4 ЗАЩИТА ОТ КРАЖИ

База Jabra Motion Office имеет Кенсингтонский замок для крепления троса. Для привязки базы к столу прикрепите любой трос, который подходит для Кенсингтонского замка.

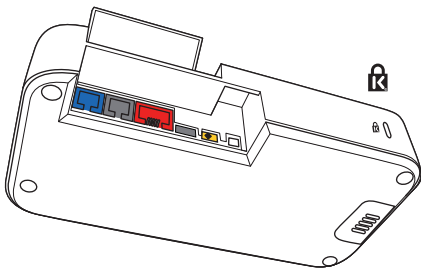

10. ТЕХНИЧЕСКАЯ ПОДДЕРЖКА

10.1 ЧАСТО ЗАДАВАЕМЫЕ ВОПРОСЫ

Исчерпывающий список часто задаваемых вопросов см. на сайте jabra.com/motionoffice.

10.2 РЕЖИМ СООТВЕТСТВИЯ ДЛЯ SAFETONE

Для соответствия требованиям Директивы ЕС 2003/10/ЕС (Уровень шума на рабочем месте) и директив Австралийского Форума в индустрии коммуникаций G616 установите гарнитуру в необходимый режим соответствия/соблюдения указаний.

1. Установите Jabra Direct.
2. Откройте Jabra Direct и установите необходимый режим, поставив флажок напротив «Система защиты SafeTone» в разделе «Звукозащита».

Система Safetone также может быть включена с помощью сенсорного экрана. Откройте меню настроек и выберите «Настройки гарнитуры» и затем «Звукозащита»

ДЛЯ СООТВЕТСТВИЯ ТРЕБОВАНИЯМ ТСО:

1. Установите Jabra Direct.
2. Откройте Jabra Direct и выберите необходимый режим, установив «Диапазон беспроводной связи» на «Малый» или «Очень малый».

10.3 ОБРАЩЕНИЕ С ГАРНИТУРОЙ

- Всегда храните гарнитуру в выключенном состоянии в защищенном от внешних воздействий месте
- Избегайте хранения при экстремальных температурах (выше 35 °C/95 °F или ниже -20 °C/-4 °F). Это может привести к сокращению ресурса батареи и отрицательно сказаться на работоспособности гарнитуры
- Не подвергайте гарнитуру воздействию дождя или других жидкостей

11. ТЕХНИЧЕСКИЕ ХАРАКТЕРИСТИКИ

ГАРНИТУРА	ОПИСАНИЕ
Вес:	17,5 г
Размеры:	Длина 53,5 мм, ширина 16 мм, высота 24 мм
Микрофоны:	2 всенаправленных микрофона с технологией шумоподавления Jabra Noise Blackout
Динамик:	Микродинамик 14,8 мм
Дальность действия:	До 100 м (300 футов), класс 1
Версия Bluetooth:	4.0
Сопряженные устройства:	До 8 сопряженных устройств в памяти, одновременное подключение 2 устройств (Multiuse™)
Поддерживаемые профили Bluetooth:	Профиль A2DP (Расширенное распределение аудио) (вер. 1.6), Hands-free (Громкая связь) (вер. 1.6), Headset (Гарнитура) (вер. 1.2)
Время работы в режиме разговора:	До 8 часов До 6,5 часов (с включенным индикатором занятости)
Время работы в режиме ожидания:	До 15 дней
Рабочая температура:	От -10 °C до 60 °C (от 14 °F до 140 °F)
Температура хранения:	От -20 °C до 35 °C (от -4 °F до 95 °F)
Источник питания переменного тока	100-240 В, 50-60 Гц

ГАРНИТУРА	ОПИСАНИЕ
Пароль сопряжения или PIN-код:	0000

БАЗА С СЕНСОРНЫМ ЭКРАНОМ	ОПИСАНИЕ
Размеры:	Длина 160 мм, ширина 94 мм, высота 82 мм
Сенсорный экран:	Чувствительный к касанию TFT-экран с диагональю 2,4 дюйма. Разрешение QVGA
Звук:	Встроенный динамик
Аудиодиапазон:	Технология передачи звука высокого качества (широкополосный), A2DP (поточковая передача музыки), узкополосный
Разъемы настольного телефона:	RJ-9 для телефонной трубки, RJ-9 для корпуса телефона (или разъем для гарнитуры), RJ-45 для AUX (для электронного переключателя или подъемника телефонной трубки GN1000)
Стандарты удаленного управления вызовами:	GN1000, Jabra IQ EHS, Cisco, DHSG и MSH. Для каждого требуются дополнительные кабели и/или оборудование, поставляемые отдельно; дополнительные стандарты могут быть добавлены в будущем посредством обновления встроенной программы. GN1000 поддерживается по умолчанию и не требует дополнительной настройки
Разъем для подключения к ПК:	Микро-USB
Разъем для индикатора занятости:	Разъем мини-джек 2,5 мм (доступен в качестве принадлежности)
Защита от кражи:	Стандартный Кенсингтонский замок

БАЗА С СЕНСОРНЫМ ЭКРАНОМ	ОПИСАНИЕ
Подключение к ПК:	USB 2.0
Версия Bluetooth:	4.0
Дальность действия Bluetooth:	До 100 м (300 футов), класс 1

АДАПТЕР BLUETOOTH (JABRA LINK 360)	ОПИСАНИЕ
Подключение к ПК:	USB 2.0
Версия Bluetooth:	4.0
Дальность действия Bluetooth:	До 100 м (300 футов), класс 1
Профили Bluetooth:	Профиль A2DP (Расширенное распределение аудио) (вер. 1.2), Hands-free (Громкая связь) (вер. 1.6)
Количество одновременных подключений Bluetooth:	1
Аудиодиапазон Bluetooth:	Технология передачи звука высокого качества (широкополосный), A2DP
Визуальные индикаторы:	Многоцветный светодиод

